

Kasutusjuhend

Daikini õhukonditsioneer ruumis kasutamiseks

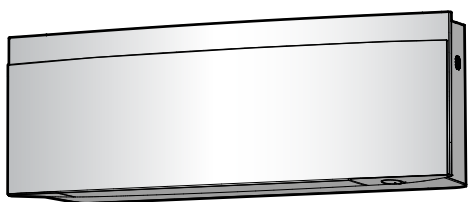

FTXJ20A2V1BW
FTXJ25A2V1BW
FTXJ35A2V1BW
FTXJ42A2V1BW
FTXJ50A2V1BW

FTXJ20A2V1BS
FTXJ25A2V1BS
FTXJ35A2V1BS
FTXJ42A2V1BS
FTXJ50A2V1BS

FTXJ20A2V1BB
FTXJ25A2V1BB
FTXJ35A2V1BB
FTXJ42A2V1BB
FTXJ50A2V1BB

Sisukord

1	Info kasutusjuhiste kohta	2
1.1	Info käesoleva dokumendi kohta.....	2
2	Kasutaja ohutusjuhised	2
2.1	Turvalise kasutamise juhised.....	2
3	Süsteemi teave	4
3.1	Siseseade.....	4
3.1.1	Daikini silma märgutuli.....	4
3.2	Juhtpuldi kasutusnõuded.....	5
3.2.1	Koostisosad on järgmised. Juhtmevaba kaugjuhtpult.....	5
3.2.2	Juhtmevaba kaugjuhtpuldi kasutamine.....	5
4	Kasutuseelsed toimingud	5
4.1	Patareide paigaldamine.....	5
4.2	Juhtmevaba kaugjuhtpuldi magnethoidiku paigaldamine.....	6
4.3	Toite sisselülitamine.....	6
4.4	Siseseadme seadistamine.....	6
4.4.1	Esipaneeli avamine.....	6
4.4.2	Kohtvõrgu raadioühendus.....	6
4.4.3	Vertikaalse õhuvoolu funktsioon.....	8
5	Kasutamine	9
5.1	Tööpiirkond.....	9
5.2	Töörežiim ja temperatuuri sättepunkt.....	9
5.2.1	Käivitamine/peatamine ja temperatuuri määramine.....	9
5.3	Õhu vooluhulk.....	10
5.3.1	Õhu vooluhulga muutmine.....	10
5.4	Õhuvoolu suund.....	10
5.4.1	Vertikaalse õhuvoolu suuna muutmine.....	11
5.4.2	Horisontaalse õhuvoolu suuna muutmiseks tehke järgmist.....	11
5.4.3	Ruumilise (3D) õhuvoolu suunamise kasutamiseks tehke järgmist.....	11
5.4.4	Mugava õhuvoolu režiimi käivitamine/seiskamine.....	11
5.5	Nutika silma andur.....	12
5.5.1	Nutika silma sisse-välja lülitamine.....	12
5.6	Suurendatud võimsuse kasutamine.....	12
5.6.1	Suurendatud võimsuse režiimi käivitamine/seiskamine.....	12
5.7	Säästurežiimi kasutamine.....	12
5.7.1	Säästurežiimi käivitamine/seiskamine.....	12
5.8	Välisseadme vaikse töötamise funktsioon.....	13
5.8.1	Välisseadme vaikse töötamise käivitamine/peatamine.....	13
5.9	Flash Streameri (õhupuha) kasutamine.....	13
5.9.1	Flash Streameri (õhupuha) kasutamine.....	13
5.10	Kella ja taimer seadistamine.....	13
5.10.1	Kella seadistamine.....	13
5.10.2	VÄLJAS/SEES-taimer kasutamine.....	14
5.10.3	Nädalataimer kasutamine.....	15
6	Energia säästmine ja kasutamine parimal viisil	16
7	Hooldus ja teenindus	16
7.1	Ülevaade: hooldus ja teenindus.....	16
7.2	Siseseadme ja juhtpuldi puhastamine.....	17
7.3	Esipaneeli puhastamine.....	17
7.4	Esipaneeli avamiseks tehke järgmist.....	17
7.5	Õhufiltri puhastamine.....	17
7.6	Titaanapatiidiga lõhnafiltri ja hõbedaga kübemefiltri (hõbeioonfilter) puhastamiseks tehke järgmist.....	18
7.7	Titaanapatiidiga lõhnafiltri ja hõbedaga kübemefiltri (hõbeioonfilter) asendamiseks tehke järgmist.....	18
7.8	Esipaneeli sulgemiseks tehke järgmist.....	18
7.9	Toimingud enne seadme jätmist pikaajalisse seisakusse.....	18

8	Rikkeotsing	19
9	Toote kasutuselt kõrvaldamine	19

1 Info kasutusjuhiste kohta

1.1 Info käesoleva dokumendi kohta

Täname Teid toote ostmise eest. Palume teil teha järgmist:

- lugege juhend enne kasutajaliidese kasutamist hoolikalt läbi, et tagada parim võimalik tulemus.
- paluge paigaldajal end teavitada sätetest, mida ta teie süsteemi konfigureerimiseks kasutas. kontrollige, kas ta täitis paigaldaja sätetabeli. Kui MITTE, paluge tal seda teha.
- hoidke juhend tulevikus sirvimiseks alles.

Sihtrühm

Lõppkasutajad



TEAVITUSTÖÖ

See seade on mõeldud kasutamiseks spetsialistidele või väljaõppega kasutajatele kauplustes, kergetööstuses ja põllumajandusettevõtetes või tavakasutajatele äri- ja kodukeskkonnas.

Juhendikomplekt

Käesolev juhend on osa dokumendikomplektist. Täiskomplekt koosneb:

- **Ohutuse üldeeskirjad.**
 - Ohutuseeskirjad, mis tuleb enne süsteemi paigaldamist läbi lugeda
 - Vorming: paberdokument (siseseadme pakkekastis)
- **Kasutusjuhend:**
 - Kiirkasutusjuhend põhitasemel kasutajale
 - Vorming: paberdokument (siseseadme pakkekastis)
- **Kasutaja teatmik:**
 - Üksikasjalik tööjuhend ja taustateave põhi- ja kõrgtaseme kasutajale
 - Vorming: digitaalsed failid veebisaidil <https://www.daikin.eu>. Oma mudeli leidmiseks kasutage otsingufunktsiooni 🔍.

Dokumentide uusimad versioonid võite leida Daikin piirkondlikult veebilehelt või saada seadme paigaldajalt.

Originaaldokumendid on inglise keeles. Kõik teised keeled on tõlked.

2 Kasutaja ohutusjuhised

Järgige alati järgmisi ohutusjuhiseid ja -eeskirju.

2.1 Turvalise kasutamise juhised



HOIATUS: MÕÕDUKALT SÜTTIV MATERJAL

Selle seadme sees olev jahutusaine on kergelt süttiv.

⚠ ETTEVAATUST

Siseseadmes on raadiovarustus, kasutaja minimaalne kaugus selle kiirgavast osast peab olema 10 cm.

⚠ ETTEVAATUST

ÄRGE PANGE sõrmi, vardad või mingeid muid esemeid õhu sisend- või väljundavadesse. Ventilaator võib suurel kiirusel pööreldes vigastusi tekitada.

⚠ HOIATUS

- ÄRGE püüdke seadet ise ümber ehitada, lahti võtta, eemaldada, ümber paigutada või remontida, sest ebaõige lahti võtmine või paigaldamine võib põhjustada elektrilöögi või tulekahju. Pöörduge oma edasimüüja poole.
- Kui avastate külmaaine lekkesid, siis veenduge, et läheduses pole lahtist leeki. Külmaaine on täielikult ohutu, mittemürgine ja mõõdukalt põlev, kuid kui need juhuslikult lekivad ruumi, kus võivad kokku sattuda kütteseadmete, gaasipliitide jne põlemisõhuga. Enne töö taastamist laske asjatundlikel töötajatel kinnitada, et lekkekoht on kõrvaldatud.

⚠ ETTEVAATUST

Kasutage labade ja ribide asendi muutmiseks ALATI juhtpulti või muutke kasutajaliidest (kui on kasutusel). Kui toimub labade või ribide nurga muutmine ja püüate neid käega ise liigutada, siis võib mehhanism puruneda.

⚠ ETTEVAATUST

HOIDKE väikelapsed, taimed ja koduloomad vahetust õhuvoolest eemal.

⚠ HOIATUS

ÄRGE hoidke õhukonditsioneeri läheduses põlevaine aerosoolpudeleid ja ÄRGE kasutage aerosoolseadme läheduses. Vastasel juhul võite tekitada tulekahju.

⚠ ETTEVAATUST

ÄRGE KASUTAGE süsteemi kui ruumi on piserdatud putukamürki. Kemikaalid võivad ladestuda seadmesse – need võivad ohustada nende inimeste tervist, kes on kemikaalide suhtes ülitundlikud.

⚠ HOIATUS

- Seadme sees olev jahutusaine on kergelt süttiv, kuid tavaoludes see EI leki. Kui jahutusaine lekib ruumi ja puutub kokku põleti, kütteseadme või pliidi leegiga, võib see põhjustada tulekahju või tekitada ohtliku gaasi.
- Lülitage VÄLJA kõik põlemisega kütteseadmed, ventileerige ruum ja võtke ühendust edasimüüjaga, kellelt seadme ostsite.
- ÄRGE kasutage seadet enne, kui hooldustöötaja on kontrollinud jahutusaine lekkega seotud osa ja selle remontinud.

⚠ HOIATUS

- ÄRGE augustage ega põletage jahutusaine ahela osi.
- ÄRGE kasutage sulatusprotsessi kiirendamiseks puhastusmaterjale ega muid viide, mida tootja ei ole soovitanud.
- Arvestage, et süsteemi sees olev jahutusaine on lõhnav.

⚠ HOIATUS

Seadet tuleb hoiustada nii, et oleks välditud selle mehaaniline vigastamine ja kohas, mis on hästi ventileeritud ning kus pole süüteallikaid (näiteks lahtist leeki, töötavat gaasi- või elektrikütte seadet). Ruumi suurus peab olema selline, nagu on määratud ohutuse üldeeskirjades.

3 Süsteemi teave

OHT: ELEKTRILÖÖGI OHT

Enne õhukonditsioneeri või õhufiltrite puhastamist lülitage seade välja ja ühendage toitevõrgust lahti. Muidu võite saada elektrilöögi ja kehavigastuse.

ETTEVAATUST

Pärast pikaajalist kasutamist kontrollige seadme alust ja kinniteid vigastuste suhtes. Kui need on vigastatud, võib seade maha kukkuda ja põhjustada vigastusi.

ETTEVAATUST

Ärge puudutage soojusvaheti ribisid. Ribide servad on teravad ja võivad põhjustada löikehaavasid.

HOIATUS

Kõrgel töötamisel olge redelil ettevaatlik.

HOIATUS

Ebaõiged pesuvahendid ja puhastamisvõtted võivad kahjustada plastosi või põhjustada vee lekkimist. Elektrilistele osadele, nagu mootorid, sattuv vesi võib põhjustada häireid, suistsemist või süttimist.

OHT: ELEKTRILÖÖGI OHT

Enne puhastamist kontrollige, et seade ei tööta ja lülitage kaitselüliti välja või tõmmake toitejuhtme pistik välja. Muidu võite saada elektrilöögi ja kehavigastuse.

HOIATUS

Kui ilmneb midagi ebaharilikku (põlemislõhn jne), peatage kasutamine ja lülitage toide välja.

Sellisel juhul kasutamise jätkamine võib põhjustada purunemist, elektrilööke või tulekahju. Pöörduge oma edasimüüja poole.

3 Süsteemi teave

HOIATUS: MÕÕDUKALT SÜTTIV MATERJAL

Selle seadme sees olev jahutusaine on kergelt süttiv.

ETTEVAATUST

Siseseadmes on raadiovarustus, kasutaja minimaalne kaugus selle kiirgavast osast peab olema 10 cm.

MÄRKUS

ÄRGE kasutage süsteemi muuks otstarbeks. ÄRGE kasutage seadet täppisinstrumentide, toidu, taimede, loomade või kunstiteoste jahutamiseks – see võib neile kahjulikult mõjuda.

3.1 Siseseade

ETTEVAATUST

ÄRGE PANGE sõrmi, vardad või mingeid muid esemeid õhu sisend- või väljundavadesse. Ventilator võib suurel kiirusel pööreldes vigastusi tekitada.

TEAVITUSTÖÖ

Helirõhutase on madalam kui 70 dBA.

HOIATUS

- ÄRGE püüdke seadet ise ümber ehitada, lahti võtta, eemaldada, ümber paigutada või remontida, sest ebaõige lahti võtmine või paigaldamine võib põhjustada elektrilöögi või tulekahju. Pöörduge oma edasimüüja poole.
- Kui avastate külmaaine lekked, siis veenduge, et läheduses pole lahtist leeki. Külmaaine on täielikult ohutu, mittemürgine ja mõõdukalt põlev, kuid kui need juhuslikult lekivad ruumi, kus võivad kokku sattuda kütteseadmete, gaasipliitide jne põlemisõhuga. Enne töö taastamist laske asjatundlikel töötajatel kinnitada, et lekkekoht on kõrvaldatud.

SEES/VÄLJAS-nupp

Kui kasutajaliides (nt juhtmevaba kaugjuhtpult) pole saadaval, saate käivitamiseks/peatamiseks kasutada nuppu SEES/VÄLJAS. Selle nupu kasutamisel käivitamiseks kasutatakse järgmisi sätteid.

- Töörežiim = Automaatjuhtimine
- Temperatuuri säte = 25°C
- Õhu vooluhulk = Automaatjuhtimine

3.1.1 Daikini silma märgutuli

Daikini silma värvus muutub vastavalt töörežiimile.

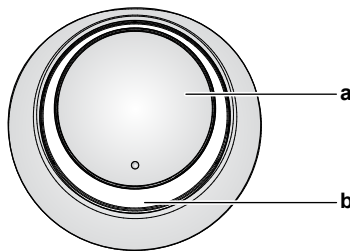

- a ON/OFF-nupp
- b Daikini silm (infrapunasisignaali vastuvõtja)

Toimingud	Daikini silma värvus
Automaatne	Punane/sinine
Jahutamine	Sinine
Kütmine	Punane
Ainult ventileerimine	Valge
Kuivatamine	Roheline
Taimerit töötamine	Oranz ^(a)

^(a) Kui VÄLJAS/SEES-taimer või nädalataimer on seadistatud, siis Daikini silm värvub aeg-ajalt oranžiks. Pärast 10-sekundilist oranžina põlemist näitab see töörežiimi värvi 3 minutit. **Näide:** Kui taimerit on seadistatud jahutamisel, siis Daikini silm värvub aeg-ajalt 10-ks sekundiks oranžiks ja seejärel põleb 3 minutit sinisena.

3.2 Juhtpulti kasutusnõuded

Juhtmevaba kaugjuhtpult



TEAVITUSTÖÖ

Siseseade tarnitakse koos kasutajaliidesega, milleks on kaugjuhtpult. Selles kasutusjuhendis kirjeldatakse kasutamist selle kasutajaliidesega. Kui ühendatakse mõni muu kasutajaliides, juhendage ühendatud kasutajaliides kasutusjuhendist.

- **Otsene päikesevalgus.** ÄRGE jätke juhtmevaba kaugjuhtpulti otsesesse päikesevalgusesse.
- **Tolm.** Signaali saatjale või vastuvõtjale kogunenud tolmu võib alandada tundlikkust. Pühkige tolmu pehme lapiga ära.
- **Luminofoorlambid.** Ruumis olevad luminofoorlambid võivad halvendada sidesignaali levikut. Sellisel juhul pöörduge paigaldaja poole.
- **Muud seadmed.** Kui juhtmevaba kaugjuhtpulti signaalid lülitavad teisi seadmeid, teisealdage need mujale või küsige nõu oma paigaldajalt.
- **Kardinad.** Veenduge, et kardinad või muud objektid EI BLOKEERI signaalivahetust seadme ja juhtmevaba kaugjuhtpulti vahel.



MÄRKUS

- ÄRGE LASKE kaugjuhtpulti maha kukkuda.
- ÄRGE LASKE kaugjuhtpulti märjaks saada.

3.2.1 Koostisosad on järgmised. Juhtmevaba kaugjuhtpult

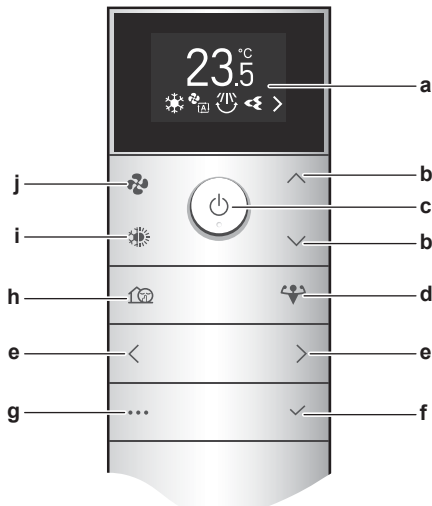

- a LCD-näidik
- b Temperatuuri nupud üles/alla ja menüü navigeerimise nupud üles/alla
- c SEES/VÄLJAS-nupp
- d Võimsusrežiimi nupp
- e Menüü navigeerimisnupud vasak/parem
- f Kinnitussnupp
- g Peamenüü nupp
- h Välisseadme vaikse töö nupp
- i Režiimi valikunupp (automaatne, jahutus, kütmine, kuivatus, ainult ventilaator)
- j Õhu vooluhulga seadistamise nupp

3.2.2 Juhtmevaba kaugjuhtpulti kasutamine

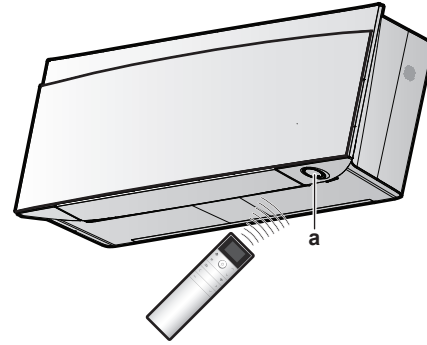

a Infrapunasiignaali vastuvõtja

Märkus: Veenduge, et infrapuna signaali vastuvõtjast allpool pole takistusi 500 mm ulatuses. Need võivad mõjutada juhtpulti signaali vastuvõtuvõimet.

- 1 Suunake siseseadme signaali saatja siseseadme infrapuna vastuvõtja poole (side saavutamiseks ei tohi see ületada 7 meetrit).

Tulemus: Kui siseseade võtab juhtmevabalt kaugjuhtpultilt signaali vastu, siis on kuulda järgmisi signaale.

Heli	Nimetus
Kaks lühikest helisignaali	Seade hakkab tööle.
Üks lühike helisignaali	Säte on muudetud.
Pikk helisignaali	Seadme töö on peatatud.

4 Kasutuseelsed toimingud



TEAVITUSTÖÖ

Käesolevas juhendis on ainult mõned sätted, mida tuleb teha enne kasutamist.

Täiendaval seadistamisel juhendage **kasutaja teatmikust**, mis on veebisaidil <https://qr.daikin.eu/?N=FTXJ-AW> jaotises "Dokumentatsioon".



- **Siseseadme seadistamine:** Daikini silma heledus, esipaneeli avamine, juhtmeta LAN-võrgu ühendus, vertikaalse õhuvoolu funktsioon, siseseadme paigaldusasend, kuivatamisfunktsioon.
- **Juhtmevaba kaugjuhtpulti seadistamine:** LCD kontrastsus, LCD heledus, LCD väljalülitusaeg, automaatsaatmine pärast valimist, siseseadme infrapunaseadme kanalid

4.1 Patareide paigaldamine

Patareid on kasutatavad umbes 1 aasta jooksul.

- 1 Eemaldage tagakaas.
- 2 Pange mõlemad patareid korruga sisse.
- 3 Pange kaas oma kohale tagasi.

4 Kasutuseelsed toimingud

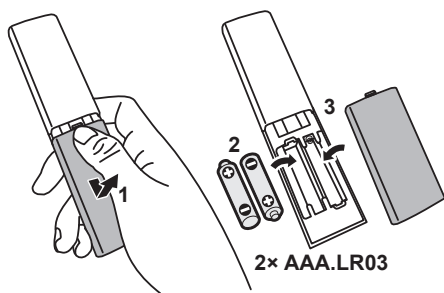

TEAVITUSTÖÖ

- LCD-näidikul (esimesel kohal) vilgub aku madala laetuse ikoon .
- Kui patareid tühjenevad, siis kaugjuhtpuldi funktsioonid ei tööta ja seadet saab ainult välja lülitada, kõik taimerid funktsioonid on välja lülitatud. Asendage tühjenenud patareid niipea kui võimalik.
- ALATI asendage mõlemad patareid korraga.

4.2 Juhtmevaba kaugjuhtpuldi magnethoidiku paigaldamine

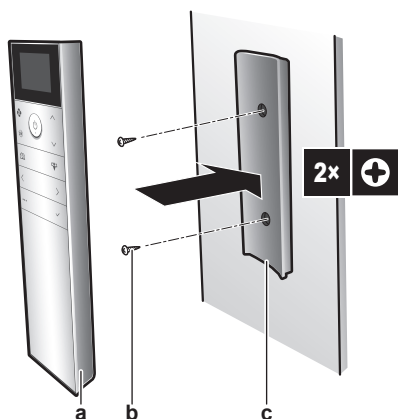

- a Juhtmevaba kaugjuhtpult
- b Kaablikinniti (pole komplektis)
- c Juhtmevaba kaugjuhtpuldi magnethoidik

- Valige koht, kus signaalide vastuvõtt on võimalik.
- Kinnitage hoidik seinale või sarnasesse kohta kruvidega.
- Riputage juhtmevaba kaugjuhtpult hoidikusse.

TEAVITUSTÖÖ





Juhtmevaba kaugjuhtpuldi hoidik on magnetiline. Pange tähele, et te kinnitaks hoidiku õigetpidi.

4.3 Toite sisselülitamine

- Lülitage kaitselüliti sisse.



Tulemus: Siseseadme klapp avaneb ja sulgub, et määrata ära tugiasend.

4.4 Siseseadme seadistamine

- Sisenege peamenüüsse, selleks vajutage , peamenüüs navigeerige siseseadme seadistamise menüüsse nuppudega  ja nupu . Vajutage , et siseneda menüüsse.

Siseseadme seadistusmenüü





- Määrake allpool loetletud sätted.
- Vajutage nuppu , et naasta peamenüüsse või vajutage nuppu , et väljuda avakuvale.

4.4.1 Esipaneeli avamine

Töö alustamisel avaneb esipaneel automaatselt. Kui soovite avada esipaneeli mittetöötamise ajal, siis kasutage seda funktsiooni. **Näide:** näiteks hooldamise ajal.

Esipaneeli avamine juhtmevaba juhtpuldi abil



- Veenduge, et seade ei tööta. Kui töötab, lülitage see nupuga  välja.
- Esipaneeli avamiseks navigeerige siseseadme seadistamise menüüs, kasutades nuppe  ja .

Esipaneeli avamine



- Vajutage kinnitamiseks nuppu .

Tulemus: Esipaneel avaneb.

- Vajutage nuppu  uuesti, et sulgeda esipaneel või vajutage nuppu , et naasta avakuvale.

4.4.2 Kohtvõrgu raadioühendus

Ühendage oma seade koduvõrku ja laadige alla rakendus, et saaks seadistada termostaati, määrata temperatuuri ajakavasid ning vaadata oma energiatarvet ja teha muud vajalikku.

Üksikasjalik teave, seadistusviisid, KKK ja rikkeotsing on veebisaidil app.daikineurope.com.



Klient peab andma järgmised seadmed ja vahendid.

- Nutitelefon või tahvelarvuti operatsioonisüsteemiga Android või iOS, nagu määratud saidil app.daikineurope.com.
- Internetiühendus ja selle sideseade, nagu modem, ruuter jne.
- Juhtmeta LAN-võrgu pääsupunkt
- Installitud tasuta rakendus ONECTA

Märkus: SSID (Teenuse seadistuskood) ja KEY (parool) on näidatud seadmel.

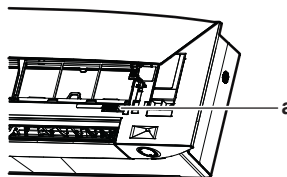

a SSID kleebis ja KEY

Ettevaatusabinõud juhtmeta LAN-i kasutamisel





ÄRGE KASUTAGE järgmiste seadmete läheduses.

- **Meditsiiniseadmed.** Isikud, kellel on südamerütmurid või defibrillaatorid. See seade võib põhjustada elektromagnetilisi häireid.
- **Automaatjuhtimiseseadmed.** Näiteks automaatused või tulekahjuteadustid. See seade võib põhjustada nende ebakohast toimimist.
- **Mikrolaineahi.** See võib mõjutada LAN-võrkude sidepidamist.

ONECTA rakenduse installimine



- 1 Avage:
 - Pood Google Play, rakendused Androidi jaoks.
 - Pood App Store, rakendused iOS-i jaoks.
- 2 Otsige välja "ONECTA".
- 3 Järgige ekraanil antavaid juhiseid.

Otsige rakendust juhtmevaba kaugjuhtpuldil näidikut QR-koodi abil

- 1 Vajutage , et siseneda peamenüüsse ja navigeerige juhtmeta kaugjuhtimise seadistamise menüüsse, kasutades nuppu  ja nuppu .
- 2 Vajutage , et siseneda menüüsse.

Juhtmevaba kaugjuhtpuldil seadistusmenüü





- 3 Navigeerige QR-koodi aknasse nuppudega  ja .
- 4 Skannige QR-koodi nutitelefoni või mõne muu nutiseadmega.

Tulemus: QR-kood suunab teid veebipoodi App Store või Google Play.



- 5 Järgige ekraanil antavaid juhiseid.

TEAVITUSTÖÖ

Kui QR-kood pole loetav, lülitage kuvatav QR-koodi nupuga  või  ja seejärel proovige uuesti.

Raadioühenduse seadistamiseks tehke järgmist

Raadioadapteri ühendamiseks oma koduvõrku on kaks järgmist võimalust.

- Kasutage nutiseadet (nutitelefoni, tahvelarvuti) ja sisestage SSID (Teenuse seadistuskood) ja KEY (parool).
- Kasutage Wi-Fi ruuteril nuppu WPS (Wi-Fi kaitstud seadistus).











Lisateavet ja vastuseid korduma kippuvatele küsimustele (FAQ), vaadake veebisaidilt app.daikineurope.com.

Märkus: Seadistada saab juhtmevaba kaugjuhtpuldil kaudu LAN-i seadistusmenüüs. Seadistamise ajal suunake juhtmevaba kaugjuhtpult seadme infrapunavastuvõtja poole.

TEAVITUSTÖÖ

Enne juhtmeta ühenduse seadistamist peatage töötamine. Ühendust EI SAA LUUA kui seade töötab.



- 1 Enne juhtmeta ühenduse seadistamist **peatage töötamine**.
- 2 Veenduge, et juhtmeta ruuter on seadmele piisavalt lähedal ja miski ei takista signaali.

Menüü	Nimetus
 	<ul style="list-style-type: none"> ▪ ON = juhtmeta LAN on sisselülitatud (AP-režiim/ Töörežiim (SSID + NUPP) ühenduse seadistamine) ▪ OFF = Juhtmeta LAN VÄLJAS
 	Väljuge seadistusmenüüsse
 	WPS ühenduse sätted
 	Lähtesta tehasesättele
 	Ühendusoleku kontrollimine

Juhtmeta LAN-i ühendamine oma koduvõrku

Raadioadapteri saate ühendada oma koduvõrku järgmiselt.

- Ruuteri WPS-nuppu (Wi-Fi kaitstud seadistus) kasutades (kui see on olemas).
- Seadmel olevat SSID-d (Teenuse seadistuskood) ja KEY-d (parool) kasutades.



- 1 Siseseadme seadistusmenüüs navigeerige juhtmeta LAN-ühenduse seadistamisele kasutades nuppu  ja . Vajutage , et siseneda menüüsse.

Siseseadme seadistusmenüü



Juhtmeta LAN-ühenduse seadistamine



- 2 Määrake sätteks ON, kasutage selleks nuppu  ja . Valiku kinnitamiseks vajutage nuppu .

Juhtmeta LAN-i signaal on sees





Juhtmeta LAN-i signaal on väljas



Tulemus: Aknas kuvatakse juhtmeta LAN-võrgu olekut 5 sekundi jooksul.

- 3 Jätkake seadistamist nuppu WPS kasutades või sisestades SSID ja KEY.

Ühendamine WPS-nupuga

- 1 Navigeerige aknale WPS nuppudega  ja . Valiku kinnitamiseks vajutage nuppu .

4 Kasutuseelsed toimingud

Tulemus: Daikini silma värv vaheldub oranži ja osaliselt rohelise vahel.

WPS seadistamine



- 2 Hoidke WPS-nuppu oma sideseadmel (nt ruuter) all umbes 1 minuti jooksul. Juhingude oma sideseadme kasutusjuhendist.

Tulemus: Kui side on loodud, siis Daikini silma värv vaheldub sinine ja osaliselt rohelise vahel.

TEAVITUSTÖÖ



Kui ruuteriga ühendamine pole võimalik, proovige protseduuri "Ühendamine SSID- või KEY-numbri abil" [▶ 8].

- 3 Vajutage , et naasta avaaknale või kasutage akent VÄLJU, et naasta siseseadme seadistamise menüüsse.

Ühendamine SSID- või KEY-numbri abil

- 1 Avage rakendus ONECTA oma nutiseadmes ja järgige antavaid juhiseid.
- 2 Ühendage oma nutiseade samasse kohtvõrku kui seade.
- 3 Kontrollige, et ühendus on saavutatud (juhingude jaotisest "LAN-ühenduse oleku kinnitamiseks tehke järgmist" [▶ 8]).
- 4 Vajutage , et naasta avaaknale või kasutage akent VÄLJU, et naasta siseseadme seadistamise menüüsse.

LAN-ühenduse oleku kinnitamiseks tehke järgmist

- 1 Navigeerige olekuaknale nuppudega  ja . Vajutage kinnitamiseks nuppu .

Olekuaken



- 2 Vaadake Daikini silma.

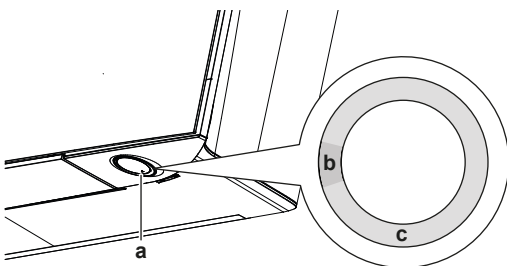

- a Daikini silm
b Osaliselt roheline
c Punane, oranž või sinine

Daikini silma värv muutub – roheline ja...	...siis juhtmeta adapter...
Punane	pole ühendatud
oranž	töötab ja on valmis ühendamiseks teie kohtvõrguga WPS-nupu kaudu; vaadake "Ühendamine WPS-nupuga" [▶ 7].
sinine	ühendatud koduvõrku: <ul style="list-style-type: none"> ▪ läbi SSID + KEY. või ▪ Ruuteri nupuga WPS.

- 3 Vajutage , et naasta avaaknale või kasutage akent VÄLJU, et naasta siseseadme seadistamise menüüsse.

Ühendussätte tehasesättele taaseadistamine

Lähtestab ühenduse sätted vaikeväärtustele, kui soovite:

- katkestada ühenduse juhtmeta LAN-võrgu ja sideseadme (nt ruuter) või nutiseadme vahel,
- korrata seadistamist, kui side loomine ei õnnestunud.

- 1 Navigeerige aknale LÄHTESTA nuppudega  ja . Valiku kinnitamiseks vajutage nuppu .



Tulemus: Säte on lähtestatud tehasesättele.

Lähtestamisaken



- 2 Vajutage , et naasta avaaknale või kasutage akent VÄLJU, et naasta siseseadme seadistamise menüüsse.

LAN-ühenduse välja lülitamiseks tehke järgmist

- 1 Sisenege LAN-ühenduse seadistusmenüüsse ja määrake säte OFF kasutades nuppu  ja . Valiku kinnitamiseks vajutage nuppu .

Tulemus: Daikini silm vaheldub rohelise ja valge vahel. Andmeside on VÄLJAS.

4.4.3 Vertikaalse õhuvoolu funktsioon

See funktsioon aitab luua optimaalse õhuvoolu ja temperatuuri jaotuse kütmisrežiimis. Saate lülitada selle funktsiooni välja, kui seadme all on mööbel või mingid muud esemed.



Vertikaalne õhuvool on VÄLJAS

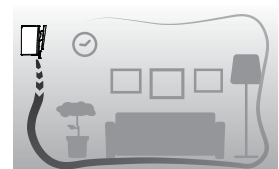

Vertikaalne õhuvool on SEES



Vertikaalse õhuvoolu funktsiooni lülitamiseks SEES/VÄLJAS tehke järgmist





- 1 Siseseadme seadistusmenüüs navigeerige vertikaalse õhuvoolu seadistamisele kasutades nuppu  ja .

Vertikaalse õhuvoolu funktsioon on SEES



Vertikaalse õhuvoolu funktsioon on VÄLJAS



- 2 Muutke säte, kasutage selleks nuppu  ja .
- 3 Valiku kinnitamiseks vajutage nuppu .
- 4 Vajutage nuppu  uuesti, et naasta peamenüüsse või vajutage nuppu , et väljuda avakuvale.

5 Kasutamine

i TEAVITUSTÖÖ

Siseseade tarnitakse koos kasutajaliidesega, milleks on kaugjuhtpult. Selles kasutusjuhendis kirjeldatakse kasutamist selle kasutajaliidesega. Kui ühendatakse mõni muu kasutajaliides, juhendage ühendatud kasutajaliides kasutusjuhendist.

5.1 Tööpiirkond

Süsteemi ohutuks ja efektiivseks töötamiseks kasutage seda järgmistel temperatuuridel ja niiskusel.

	Jahutamine ja kuivatamine ^{(a)(b)}	Kütmine ^(a)
Välis temperatuuri mudelitele RXJ	-10~50°C DB	-20~24°C DB -21~18°C WB
Välis temperatuur mudelitele 2MXM, 3MXM, 4MXM, 5MXM	-10~46°C DB	-15~24°C DB -15~18°C WB
Sisetemperatuur	18~37°C DB 14~28°C WB	10~30°C DB
Ruumi niiskus	≤80% ^(a)	—

^(a) Ohutusseadis võib peatada süsteemi töötamise, kui seadme parameetrid on tööpiirkonnast väljas.





^(b) Kui seadme parameetrid on tööpiirkonnast väljas, võib ilmuda kondenseerumine ja vee tilkumine.

5.2 Töörežiim ja temperatuuri sättepunkt

Millal. Muutke töörežiimi ja määrake temperatuur, kui soovite teha järgmist.

- Ruumi üleskütmine või mahajahutamine
- Ruumi õhu ringluse tagamine ilma kütmise või jahutamiseta
- Ruumi niiskuse alandamine

Töörežiimi valimine. Süsteem töötab erinevalt, sõltuvalt kasutaja valikutest.



Säte	Nimetus
Automaatne 	Süsteem jahutab ruumi maha või kütab üles kuni temperatuuri sättepunktini. Selles režiimis lülitatakse vajaduse korral jahutamise ja kütmise vahel automaatselt.
Jahutamine 	Süsteem jahutab ruumi maha kuni temperatuuri sättepunktini.
Kütmine 	Süsteem kütab ruumi üles kuni temperatuuri sättepunktini. Kütte kiirendamine See funktsioon on automaatne, sellega köetakse maja üles, kui käivitatakse seadme kütterežiimis.
Ainult ventileerimine 	Süsteem juhib ainult õhuvoolu (õhuvoolu hulka ja suunda). Selle toimingu ajal EI SAA SEADISTADA temperatuuri.
Kuivatamine 	Süsteemi alandab ruumi niiskust. Selle toimingu ajal EI SAA SEADISTADA temperatuuri.

Lisateave:

- **Välis temperatuur.** Süsteemi jahutus- või küttevõime suureneb kui välis temperatuur on liiga kõrge või liiga madal.
- **Jääsulatus.** Kütmise ajal võib välisseadmes tekkida jäätumine ja sellega halveneb küttevõime. Sellisel juhul lülitub süsteem automaatselt jääsulatusrežiimi, et jää kõrvaldada. Jää sulatamise ajal EI puhu siseseade sooja õhku.
- **Niiskuseandur.** Juhib niiskuse taset alandades seda jahutamise ajal.





5.2.1 Käivitamine/peatamine ja temperatuuri määramine

Töörežiim



- 1 Vajutage , et siseneda peamenüüsse. Kui nuppu  vajutada korduvalt, siis režiim muutub järgmises järjestuses.



i TEAVITUSTÖÖ

- Ringmenüüs saate navigeerida mõlemas suunas kasutades nuppu  ja  või nuppu  ja .
- Ringmenüü käivitub alati hetkel aktiivse sättega.

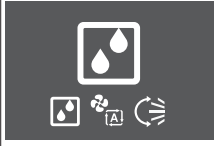
- 2 Vajutage nuppu , et seade **käivitada**.
- 3 Avakuva aken muutub järgmiselt ja Daikini silma märgutuli süttib.

Avakuva aken kui seade on SEES järgmiselt...		
kütmine, jahutamine, automaattöö	kuivatusrežiimis	ainult ventileerimine
		

Temperatuuri sättepunkt

- 4 Vajutage nuppu  või nuppu  mitu korda, et **temperatuuri sättepunkti** alandada või tõsta.

Jahutustoi- m g	Küttetoi- ming	Automaatreži- m	Kuivatamine või ainult ventileerimine
18~32°C	10~30°C	18~30°C	Pole sättepunkti ^(a)

^(a) Kui kasutate **kuivatamise** või **ventileerimise** režiimi, siis temperatuuri reguleerida EI SAA.

- 5 Vajutage nuppu , et seade **seisata**.

Tulemus: Avakuva aken muutub järgmiselt ja Daikini silma märgutuli kustub.

Avakuva kui seade on VÄLJAS



5 Kasutamine

5.3 Õhu vooluhulk

TEAVITUSTÖÖ

- Kui kasutate kuivatamise režiimi, siis EI SAA õhu vooluhulka muuta.
- Õhu vooluhulk kütterežiimis langeb, et vältida külma õhuvoolu. Kui õhuvoolu temperatuur tõuseb, siis töötamine jätkub seadistatud õhuvoolu hulgaga.

Saate reguleerida siseseadme väljuva õhuvoolu tugevust.

Säte	Nimetus
Ventilaatori kiirus 1 kuni 5 	5 õhu vooluhulगतaset madalast kõrgele.
Automaatne 	Siseseade reguleerib ventileerimiskiirust vastavalt sättepunktile ja toatemperatuurile.
Siseseadme vaikne töötamine 	Siseseadme müra alandamiseks (Näide: öösel)

TEAVITUSTÖÖ

Kui seade jõuab temperatuuri sättepunktile:

- jahutus- või automaatrežiimis. Ventilaator lõpetab töötamise.
- kütterežiimis. ventilaator töötab madalal õhuvoolu hulgal.

5.3.1 Õhu vooluhulga muutmine

- Vajutage , et siseneda õhuvoolu ringmenüüsse. Kui nuppu vajutada korduvalt, siis režiim muutub järgmises järjestuses.



TEAVITUSTÖÖ

- Ringmenüüs saate navigeerida mõlemas suunas kasutades nuppu ja või nuppu ja .
- Ringmenüü käivitub alati hetkel aktiivse sättega.

5.4 Õhuvoolu suund

Õhuvoolu suund on see suund, mille poole siseseade puhub oma õhku. See toimub horisontaal- või vertikaallabade (labade või ribide) kaldenurga muutmiselega. Reguleerige soovi korral õhuvoolu suunda külgsuunas või määrake liikumatu asend.

Säte	Õhuvoolu suund
Vertikaalne automaatne külgliigutamine 	Liigutab horisontaalhõlmasid (labasid) üles ja alla.
Horisontaalne automaatne külgliigutamine 	Liigutab hõlmasid (ribisid) küljelt küljele.

Säte	Õhuvoolu suund
Ruumiline (3D) õhuvoolu suunamine 	Liigutab vahelduvalt üles ja alla ning küljelt küljele.
	Jääb kinnisasendisse.



ETTEVAATUST

Kasutage labade ja ribide asendi muutmiseks ALATI juhtpulti või muutke kasutajaliidest (kui on kasutusel). Kui toimub labade või ribide nurga muutmine ja püüate neid käega ise liigutada, siis võib mehhanism puruneda.

Labade liigutamise ulatus sõltub töörežiimist. Labade seiskub ülemises asendis kui õhu vooluhulka on muudetud madalamale üles-alla liigutamise seadistamisel.

Mugava õhuvoolu funktsioon

Seade muudab automaatselt õhuvoolu suunda, et ruumi tõhusamalt üles kütta või maha jahutada. Seadme lähtuv otsene õhuvool on siis vähem märgatav.

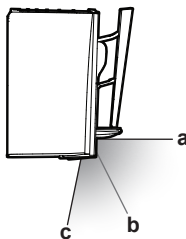

- a Labade asend jahutamise ja kuivatamise ajal
- b Labade asend kütmise ajal (**vertikaalne õhuvool on VÄLJAS**)
- c Labade asend kütmise ajal (**vertikaalne õhuvool on SEES**)

Jahutamisel ja kuivatamisel

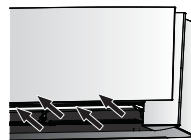

Õhuvoolu suund muudab õhu jaotumist lae suhtes.

Mugava õhuvoolu funktsioon on aktiveeritud

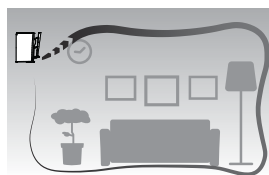

Mugava õhuvoolu funktsioon on inaktiveeritud

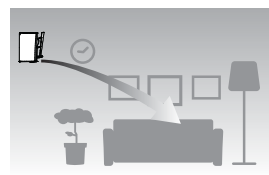

Kütmise ajal

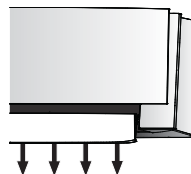

Õhuvoolu suund muudab õhu jaotumist põranda suhtes.

Kui vertikaalse õhuvoolu funktsioon on SEES: Seade tuvastab ruumi ja põranda temperatuuri ja valib automaatselt õhuvoolu suuna 1 kuni 3 (ruumi kütmine, allapoole, vertikaalselt).

Kui vertikaalse õhuvoolu funktsioon on VÄLJAS: Seade suunab õhku ainult alla.







i TEAVITUSTÖÖ

Kui soovite inaktiveerida vertikaalse õhuvoolu funktsiooni (nt siis, kui seadme all on mööbel või mingid muud esemed), siis vaadake jaotist "Vertikaalse õhuvoolu funktsiooni lülitamiseks SEES/VÄLJAS tehke järgmist" [▶ 8]. Kui vertikaalse õhuvoolu funktsioon on inaktiveeritud, siis õhuvool suundub alla.



i TEAVITUSTÖÖ

Mugava õhuvoolu funktsiooni EI SAA kasutada samal ajal suure võimsuse funktsiooniga. Eelis on viimati valitud funktsioonil. Kui on valitud automaatne vertikaalne külgliigutamine, siis mugava õhuvoolu funktsioon tühistatakse.





- 1 Sisenege peamenüüsse, selleks vajutage , peamenüüs navigeerige õhuvoolu seadistamise menüüsse nuppudega  ja nappu . Vajutage , et siseneda menüüsse.

Õhuvoolu suuna seadistumenüü



- 2 Selles menüüs tehke järgmised seadistused. Seejärel vajutage nappu , et naasta peamenüüsse või vajutage nappu , et väljuda avakuvale.

5.4.1 Vertikaalse õhuvoolu suuna muutmine

- 1 Õhuvoolu seadistumenüüs navigeerige vertikaalse õhuvoolu aknale kasutades nappu  ja .
- 2 Muutke säte, kasutage selleks nappu  ja .

Vertikaalne õhuvool – külgliigutamine

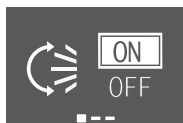

Vertikaalne õhuvool – liikumatu kinnisasend







- 3 Vertikaalne külgliigutamine. Valiku kinnitamiseks vajutage nappu .

Tulemus: Avaakna alaosas kuvatakse . Labad (horisontaalribid) hakkavad liikuma.

- 4 Kinnisasend. Vajutage nappu  sel ajal kui labad jõuavad soovitud asendisse.

Tulemus: Avaakna alaosas kuvatakse . Labade liikumine seiskub.

5.4.2 Horisontaalse õhuvoolu suuna muutmiseks tehke järgmist

- 1 Õhuvoolu suuna seadistumenüüs navigeerige horisontaalse õhuvoolu aknale kasutades nappu  ja .
- 2 Muutke säte, kasutage selleks nappu  ja .

Horisontaalne õhuvool – külgliigutamine





Horisontaalne õhuvool – liikumatu kinnisasend



- 3 Horisontaalne külgliigutamine. Valiku kinnitamiseks vajutage nappu .

Tulemus: Avaakna alaosas kuvatakse . Ribid (vertikaallabad) hakkavad liikuma.

- 4 Kinnisasend. Vajutage nappu  sel ajal kui ribid jõuavad soovitud asendisse.

Tulemus: Avaakna alaosas kuvatakse . Ribide liikumine seiskub.

i TEAVITUSTÖÖ

Kui seade on paigaldatud ruumi nurka, siis peavad ribid olema suunatud seinast eemale. Kui sein blokitab õhu, siis kütte tõhusus langeb.

5.4.3 Ruumilise (3D) õhuvoolu suunamise kasutamiseks tehke järgmist

- 1 Seadke vertikaalne ja horisontaalne õhuvool olekusse ON.
- 2 Avaakna alaosas kuvatakse . Labad (horisontaalribid) ja ribid (vertikaallabad) hakkavad liikuma.



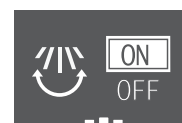
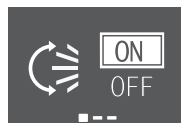

Vertikaalne õhuvool on SEES Horisontaalne õhuvool on SEES



- 3 Kinnisasendi määramiseks seadke vertikaalne ja horisontaalne õhuvool olekusse OFF sel ajal kui labad ja ribid jõuavad soovitud asendisse.

Tulemus: Avaakna alaosas kuvatakse . Labad ja ribid seiskuvad.

5.4.4 Mugava õhuvoolu režiimi käivitamine/seiskamine

- 1 Õhuvoolu suuna seadistumenüüs navigeerige mugava õhuvoolu aknale kasutades nappu  ja .
- 2 Muutke säte, kasutage selleks nappu  ja .

Mugava õhuvoolu funktsioon on aktiveeritud

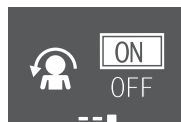

Mugava õhuvoolu funktsioon on inaktiveeritud

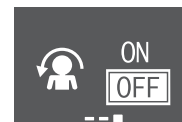

- 3 Valiku kinnitamiseks vajutage nappu .

Tulemus: Mugava õhuvoolu funktsioon on aktiveeritud: Avaakna alaosas kuvatakse .

Tulemus: Mugava õhuvoolu funktsioon on inaktiveeritud: Avaakna alaosas kuvatakse .

5 Kasutamine

5.5 Nutika silma andur

Süsteem tuvastab inimeste liikumise ruumis ja muudab automaatselt õhuvoolu suunda ja temperatuuri, et vältida õhu vahetut suunamist inimeste suunas. Kui 20 minuti jooksul pole liikumist tuvastatud, siis lülitub süsteem energiasäästurežiimile.

Teave nutika silma anduri kohta

MÄRKUS





- ÄRGE lööge ega suruge nutika silma anduri peale. Muidu võib see põhjustada rikke.
- ÄRGE pange nutika silma anduri lähedusse suuri esemeid.

TEAVITUSTÖÖ

Õorežiimi (VÄLJAS-taimer) EI SAA kasutada samaaegselt nutika silma funktsiooniga.

- **Tuvastuspiirkond.** Kuni 9 m.
- **Tuvastamise tundlikkus.** Muutub sõltuvalt asukohast, ruumis viibivate inimeste arvust, temperatuuri piirkonnast jne.
- **Tuvastamise vead.** Andur võib ekslikult tuvastada lemmikloomi, päikesekiiri, lehvivaid kardinaid jne.

5.5.1 Nutika silma sisse-välja lülitamine

- 1 Vajutage , et siseneda peamenüüsse ja navigeerige nutika silma aknale kasutades nuppu  ja nuppu .
- 2 Muutke säte, kasutage selleks nuppu  ja .

Nutikas silm on aktiveeritud

Nutikas silm on inaktiveeritud



- 3 Valiku kinnitamiseks vajutage nuppu .

Tulemus: Nutikas silm on **aktiveeritud:** Avaakna alaosas kuvatakse .

Tulemus: Nutikas silm on **inaktiveeritud:** Avaakna alaosas kuvatakse .

5.6 Suurendatud võimsuse kasutamine





See toiming tõstab kiiresti jahutamise/kütmise efekti igas operatsioonirežiimis. Saate saavutada maksimaalvõimsuse.

TEAVITUSTÖÖ

Suurendatud võimsuse funktsiooni EI SAA kasutada koos säästurežiimiga ega mugava õhuvoolu ja välisseadme vaikse töötamise funktsiooniga. Eelis on viimati valitud funktsioonil.

Suurendatud võimsuse režiim EI tõsta seadme võimsust, kui see juba töötab maksimaalvõimsusel.

5.6.1 Suurendatud võimsuse režiimi käivitamine/seiskamine

- 1 Vajutage , et siseneda suurendatud võimsusega töö hüpikmenüüsse.
- 2 Vajutage nuppu  või  ja , et funktsioon aktiveerida või inaktiveerida.

Tulemus: Suurendatud võimsus on **aktiveeritud:** Avaakna alaosas kuvatakse .

Tulemus: Suurendatud võimsus on **inaktiveeritud:** Avaakna alaosas kuvatakse .



Suurendatud võimsus on aktiveeritud



Suurendatud võimsus on inaktiveeritud



TEAVITUSTÖÖ

- Suurendatud võimsust saab seadistada seadme töötamise ajal; kui funktsiooni kasutamine on hetkel keelatud, siis kuvatakse sümbol .
- Kui vajutate  või muudate töörežiimi, siis töötoiming tühistatakse; avaakna allosas kuvatakse .





5.7 Säästurežiimi kasutamine

See režiim võimaldab tõsta töötamise efektiivsust tarbimise piiramisega maksimaalvõimsusega töötamise ajal. See funktsioon on vajalik siis, kui seade töötab koos teiste tarbijatega ja kui on vaja tagada, et kaitselüliti ei lülituks ülekoormuse tõttu välja.

TEAVITUSTÖÖ

- Mugava õhuvoolu funktsiooni EI SAA kasutada samal ajal suure võimsuse funktsiooniga. Eelis on viimati valitud funktsioonil.
- Säästurežiim alandab välisseadme võimsustarvet kompressori pöörlemiskiiruse piiramisega. Kui võimsustarve on juba madalal tasemel, siis säästurežiim võimsustarvet rohkem EI alanda.

5.7.1 Säästurežiimi käivitamine/seiskamine

- 1 Vajutage , et siseneda peamenüüsse ja navigeerige säästurežiimi aknale kasutades nuppu  ja nuppu .
- 2 Muutke säte, kasutage selleks nuppu  ja .

Säästurežiim on aktiveeritud

Säästurežiim on inaktiveeritud





- 3 Valiku kinnitamiseks vajutage nuppu .

Tulemus: Säästurežiim on **aktiveeritud:** Avaakna alaosas kuvatakse .

Tulemus: Säästurežiim on **inaktiveeritud:** Avaakna alaosas kuvatakse .

TEAVITUSTÖÖ

- Säästurežiimi saab seadistada ainult seadme töötamise ajal; kui funktsiooni kasutamine on hetkel keelatud, siis kuvatakse sümbol .
- Kui vajutate  või muudate töörežiimi ventileerimisele või suurendatud võimsusele, siis säästurežiim tühistatakse; avaakna allosas kuvatakse .

5.8 Välisseadme vaikse töötamise funktsioon

Kasutage välisseadme vaikse töötamise režiimi, kui soovite langetada välisseadme töömüra. **Näide:** Öösel.

TEAVITUSTÖÖ

- Suurendatud võimsuse funktsiooni EI SAA kasutada koos välisseadme vaikse töötamise funktsiooniga samal ajal. Eelis on viimati valitud funktsioonil.
- See funktsioon on kasutatav vaid automaattöö, jahutamise või kütmise ajal.
- Välisseadme vaikse töötamise ajal on kompressori pöörlemiskiirus piiratud. Kui kompressori pöörlemiskiirus on juba madal, siis välisseadme vaikse töötamise funktsioon kompressori pöörlemiskiirust EI alanda.

5.8.1 Välisseadme vaikse töötamise käivitamine/peatamine

- 1 Vajutage , et siseneda välisseadme vaikse töötamise hüpikmenüüsse.

Välisseadme vaikse töötamise režiim on aktiveeritud Välisseadme vaikse töötamise režiim on inaktiveeritud



- 2 Vajutage nuppu  või  ja , et funktsioon aktiveerida või inaktiveerida.

Tulemus: Välisseadme vaikne režiim on **aktiveeritud:** Avaakna alaosa kuvatakse .

Tulemus: Välisseadme vaikne režiim on **inaktiveeritud:** Avaakna alaosa kuvatakse .

Märkus: Avaakna kuvale jääb ikoon  isegi siis, kui lülitate seadme juhtmevaba kaugjuhtpuld või siseseadme ON/OFF lüliti abil välja.



5.9 Flash Streamer'i (õhupuhasti) kasutamine

Streamer genereerib kiire elektronide voo, millega kaasneb tugev oksüdeerumine, mis hävitab ebameeldivad lõhnad. Titaanapatiidiga lõhnafilter koos õhufiltri puhastavad ruumi õhku.

TEAVITUSTÖÖ

- Kiire elektronide voog genereeritakse ja kustutatakse seadme sees, et tagada seadme ohutus.
- Streamer võib oma elektrilahendusega tekitada sisisevat häält.
- Kui õhu vooluhulk langeb liiga madalale, siis võib Streamer elektrilahenduse hetkeks peatada, et vältida osoonilõhna teket.

5.9.1 Flash Streamer'i (õhupuhasti) kasutamine

- 1 Vajutage , et siseneda peamenüüsse. Striimeri aken on peamenüüs esimesel kohal.
- 2 Muutke sätet, kasutades selleks nuppu  ja .

Striimer on aktiveeritud



Striimer on inaktiveeritud







- 3 Valiku kinnitamiseks vajutage nuppu .

Tulemus: Striimer on **aktiveeritud:** Avaakna alaosa kuvatakse .



Tulemus: Striimer on **inaktiveeritud:** Avaakna alaosa kuvatakse .

5.10 Kella ja taimeriga seadistamine

- 1 Vajutage , et siseneda peamenüüsse ja navigeerige kella ja taimeriga seadistamise menüüsse, kasutades nuppu  ja nuppu . Vajutage , et siseneda menüüsse.

Kella ja taimeriga seadistamise menüü





- 2 Selles menüüs tehke järgmised kella ja taimeriga seadistused. Seejärel vajutage nuppu , et naasta peamenüüsse või vajutage nuppu , et väljuda avakuvale.

5.10.1 Kella seadistamine

Kui siseseadme kell POLE seadistatud õigele kellaajale, siis SEES-taimer, VÄLJAS-taimer ja nädalataimer EI TÖÖTA täpselt. Kell tuleb uuesti seadistada järgmiselt.

- Pärast seda kui kaitselüliti on lülitanud seadme VÄLJA.
- Pärast toitekatkestust.
- Pärast patareide vahetamist juhtmevabas kaugjuhtpuldil.

Kella seadistamine

- 1 Kella ja taimeriga seadistusmenüüs navigeerige kella seadistamise aknale, kasutades nuppu  ja . Kinnitage sätet nupuga .

Kella seadistamine (kuvab kella hetkesätteid)



Märkus: Kui kella aeg pole veel seadistatud, tuleb esmalt sisestada kella sätteid. Enne kella seadistamist ei saa taimeriga sätteid määrata.

- 2 Muutke nädalapäev nuppudega  ja .

Nädalapäeva seadistamine



- 3 Avage tundide seadistamine nupuga .

5 Kasutamine

Tunni seadistamine



- Muutke tund, kasutage selleks nuppu ja (24-tunni vorming).
- Avage minutite seadistamine nupuga .

Minutite seadistamine



- Muutke minutid, kasutage selleks nuppu ja .

5.10.2 VÄLJAS/SEES-taimeri kasutamine

Taimeri funktsioone on mugav kasutada õhukonditsioneer automaatselt lülitamiseks väljas/sees öösel või hommikul. Võimalik on kasutada ka VÄLJAS-taimeri ja SEES-taimeri kombinatsiooni.

TEAVITUSTÖÖ

Taimer tuleb uuesti programmeerida järgmistel juhtudel.

- Kaitselüliti on lülitanud seadme välja.
- Toitepinge on katkenud.
- Pärast patareide vahetamist juhtmevabas kaugjuhtpuldil on kellaaja sätted SEES/VÄLJAS-taimeris säilinud, aga taimer on tühistatud.

TEAVITUSTÖÖ

Kell PEAB olema õigesti seadistatud, et te saaksite taimeri funktsioone kasutada. Juhinduge jaotisest "[Kella seadistamine](#)" [p 13].

VÄLJAS-taimeri käivitamine/seiskamine

- Kella ja taimeri seadistusmenüüs navigeerige VÄLJAS-taimeri aknale, kasutades nuppu ja .

VÄLJAS-taimer on inaktiveeritud



VÄLJAS-taimer seadistatakse sättele 7:00

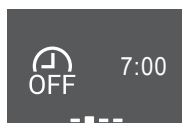

- Vajutage , et siseneda VÄLJAS-taimeri seadistusmenüüsse.
Tulemus: Kui seadistate VÄLJAS-taimeri esimest korda, siis hetke kellaeg ümardatakse ülespoole, et kuvada 10-minutilist vahemikku.
Tulemus: Kui VÄLJAS-taimer on seadistatud, kuvatakse viimane säte.
- Muutke CANCEL sättele TIME, kasutades nuppu .
- Jätkake tundide seadistamist nupuga ja muutke tunnisäte nuppudega ja 24-tunni vormingus.
- Jätkake minutite seadistamist nupuga ja muutke minutisäte nuppudega ja 10-minutilise vahemikuga.

Muutke CANCEL sättele TIME

Tundide seadistamine

Minutite seadistamine

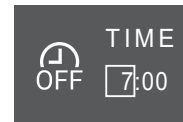

- Valiku kinnitamiseks vajutage nuppu .

Tulemus: Avaakna alaosas kuvatakse . Seadistatud aega kuvatakse peamenüü VÄLJAS-taimeri aknas. Daikini silm süttib oranžilt. Seade lülitub välja pärast seadistatud kellaega.

- Taimeri sätte **tühistamiseks** liikuge VÄLJAS-taimeri seadistusmenüüsse ja muutke TIME sätteks CANCEL.

Tulemus: Avaakna alaosas kuvatakse . Peamenüü VÄLJAS-taimeri aknas ei kuvata aega. Daikini silm ei põle enam oranžilt.

TEAVITUSTÖÖ

Kui on seadistatud SEES/VÄLJAS-taimer, siis ajasätted salvestatakse mällu. Pärast patareide vahetamist juhtmevabas kaugjuhtpuldil on kellaaja sätted SEES/VÄLJAS-taimeris säilinud, aga taimer on tühistatud.

Öörežiim

Kui VÄLJAS-taimer on seadistatud, siis õhukonditsioneer muudab automaatselt temperatuurisätteid (0,5°C ülespoole jahutamise ajal ja 2,0°C allapoole kütmise ajal), et vältida liigset jahutamist/kütmist ja tagada mugav magamise temperatuur.

SEES-taimeri käivitamine/seiskamine

- Kella ja taimeri seadistusmenüüs navigeerige SEES-taimeri aknale, kasutades nuppu ja .

SEES-taimer on inaktiveeritud

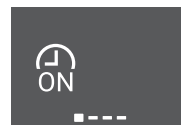

SEES-taimer seadistatakse sättele 14:00

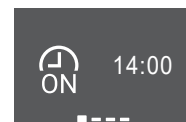

- Vajutage , et siseneda SEES-taimeri seadistusmenüüsse.
Tulemus: Kui seadistate SEES-taimeri esimest korda, siis hetke kellaeg ümardatakse ülespoole, et kuvada 10-minutilist vahemikku.
Tulemus: Kui SEES-taimer on seadistatud, kuvatakse viimane säte.
- Muutke CANCEL sättele TIME, kasutades nuppu .
- Jätkake tundide seadistamist nupuga ja muutke tunnisäte nuppudega ja 24-tunni vormingus.
- Jätkake minutite seadistamist nupuga ja muutke minutisäte nuppudega ja 10-minutilise vahemikuga.

Muutke CANCEL sättele TIME

Tundide seadistamine

Minutite seadistamine

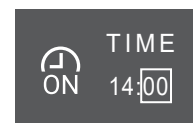
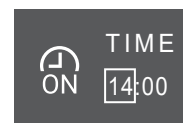

- Valiku kinnitamiseks vajutage nuppu .

Tulemus: Avaakna alaosas kuvatakse . Seadistatud aega kuvatakse peamenüü SEES-taimeri aknas. Daikini silm süttib oranžilt. Seade lülitub sisse pärast seadistatud kellaega.

7 Taimeri sätte tühistamiseks liikuge SEES-taimeri seadistusmenüüsse ja muutke TIME sätteks CANCEL.

Tulemus: Avaakna alaosas kuvatakse . Peamenüü SEES-taimeri aknas ei kuvata aega. Daikini silm ei põle enam oranžilt.

VÄLJAS-taimeri ja SEES-taimeri kombineerimine

1 Taimerite seadistamist vaadake jaotisest "VÄLJAS-taimeri käivitamine/seiskamine" ▶ 14] ja "SEES-taimeri käivitamine/seiskamine" ▶ 14].

Tulemus: Avaakna alaosas kuvatakse ja .

Näide:	Näita	Hetke kellaeg	Seadme olek seadistamiseks	Toimingud
	14:00	6:00	Seade töötab.	Seiskub kell 7:00 ja käivitub kell 14:00.
	7:00		Seade EI tööta.	Käivitub kell 14:00.

5.10.3 Nädalataimeri kasutamine

Nädalataimeriga saate salvestada iga nädalapäeva jaoks kuni 4 taimeri sätet.

Näide: Saate määrata erinevad sätted esmaspäevast reedeni ja teised sätted nädalavahetuseks.

TEAVITUSTÖÖ

Järgnevad seadistusprotseduurid kehtivad vaid kaugjuhtpultidele. Soovitame siiski seadistada nädalataimer rakenduse ONECTA abil. Vaadake lisateavet jaotisest "4.4.2 Kohtvõrgu raadioühendus" ▶ 6].

Nädalapäev	Näidissätted
Esmaspäev kuni reede • Määrake kuni 4 sätet päevade kaupa.	
Laupäev • Taimeri sätted puuduvad	—
Pühapäev • Määrake kuni 4 sätet.	

- **SEES-SEES-SEES-SEES säte.** Aktiveerib ajakava kasutamise ja sätetemperatuuri.
- **VÄLJAS-VÄLJAS-VÄLJAS-VÄLJAS säte.** Võimaldab iga nädalapäeva jaoks ajastada ainult välja lülitamise aega.

Märkus: Nädalataimeri seadistamise ajal suunake juhtmevaba kaugjuhtpult otse siseseadme poole ja veenduge, et on kuulda vastuvõtu helisignaali.

TEAVITUSTÖÖ

Kell PEAB olema õigesti seadistatud, et te saaksite taimeri funktsioone kasutada. Juhinduge jaotisest "Kella seadistamine" ▶ 13].

TEAVITUSTÖÖ

- Nädalataimerit EI SAA kasutada samal ajal SEES/VÄLJAS-taimeriga. SEES/VÄLJAS-taimeril on eelistus. Nädalataimer jääb ooteolekusse ja avakuva aknast kaob kuva . Kui SEES/VÄLJAS-taimer on töö lõpetanud, aktiveerub nädalataimer.
- Nädalataimeriga saab seadistada nädalapäeva, SEES/VÄLJAS-taimeri režiimi, kellaega ja temperatuuri (ainult SEES-taimeril). Ülejäänud sätted põhinevad varasemal SEES-taimeri sätel.

Nädalataimeri seadistamiseks tehke järgmist

1 Kella ja taimeri seadistusmenüüs navigeerige nädalataimeri seadistamise menüüsse, kasutades nuppu ja .

2 Muutke OFF sätteks ON, kasutage nuppe ja , seejärel vajutage kinnitamiseks .

Tulemus: Daikini silm süttib oranžilt. Kuvatakse nädala esimese päeva sätteid (4 kirjet iga päeva kohta).

Nädalataimer on inaktiveeritud **Nädalataimer on aktiveeritud**

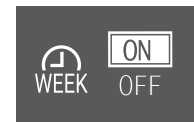

3 Navigeerige läbi nädalapäevade nuppudega ja . Navigeerige läbi 4 kirje nuppudega ja .

Näide:

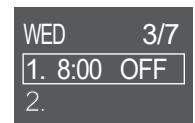
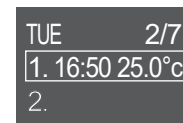
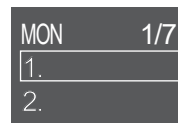

Tühi väli-
esmaspäevaks
sätteid pole

Seade **käivitub**:
teisipäeval kell 16:50,
temperatuuri
sättepunkt 25°C

Seade **seiskub**:
kolmapäeval kell 8:00

4 Sättestamiseks vajutage nuppu .

5 Määrake sätteks ON, OFF või DEL.

SEES-taimer

VÄLJAS-taimer

Kustuta

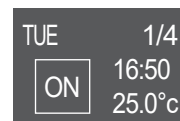

Seade käivitub
seadistatud kellaajal
ja temperatuurisätel.

Seade seiskub
määratud ajal.

Kustutab kirje

SEES/VÄLJAS-taimer





6 Jätke tunde seadistamist nupuga ja muutke tunnisäte nuppudega ja 24-tunni vormingus.

7 Jätke minutite seadistamist nupuga ja muutke minutisäte nuppudega ja 10-minutilise vahemikuga.

8 **OFF-taimeri seadistamine.** Kinnitage säte nupuga .

Tulemus: Kuvatakse nädalapäev koos 4 päevakirjega. Kirjete lehele lisatakse uus kirje. Seade lülitub sisse ja välja määratud ajal. Kirjete lehte sorditakse aja järgi.

6 Energia säästmine ja kasutamine parimal viisil

9 SEES-taimerile saate ka seadistada temperatuuri sättepunkti. Jätkake temperatuuri seadistamist nupuga , muutke sättepunkt nuppudega  ja . Kinnitage säte nupuga .

Tulemus: Kuvatakse nädalapäev koos 4 päevakirjega. Kirjete lehele lisatakse uus kirje. Seade käivitub temperatuuri sättepunktis. Kirjete lehte sorditakse aja järgi.



TEAVITUSTÖÖ

Temperatuuri saab seadistada juhtmevabal kaugjuhtpuldil vahemikus 10 kuni 32°C, siiski

- kui seade töötab jahutuse ja automaattöö režiimis temperatuuril minimaalselt 18°C, isegi siis kui see on seadistatud temperatuurile 10 kuni 17°C;
- kui seade töötab kütmise ja automaattöö režiimis temperatuuril maksimaalselt 30°C, isegi siis kui see on seadistatud temperatuurile 31 kuni 32°C.

Kirje kustutamine

1 Üksikute kirjete kustutamiseks määrake säte DEL ja kinnitage nupuga .

Tulemus: Kuvatakse nädalapäev koos 4 päevakirjega. Kirje on kustutatud. Päevakirjete lehte sorditakse aja järgi.

6 Energia säästmine ja kasutamine parimal viisil



TEAVITUSTÖÖ

- Seade tarbib elektrienergiat ka siis kui see on lülitatud olekusse VÄLJAS.
- Kui seade pärast elektrikatkestust uuesti pingestub, siis taastub viimati valitud režiim.



ETTEVAATUST

HOIDKE väikelapsed, taimed ja koduloomad vahetust õhuvoolust eemal.



MÄRKUS

ÄRGE PANGE sise-/välisseadme alla mingeid esemeid - need võivad saada märjaks. Sellises kohas võib seadmele, külmadele torudele, õhufiltrile kogunev kondensaat, õhufiltri mustus või dreniummistus põhjustada tilkumist ja need esemed võivad saada mustaks või kahjustada.



HOIATUS

ÄRGE hoidke õhukonditsioneeril läheduses põlevaine aerosoolpudeleid ja ÄRGE kasutage aerosoolseid seadmeid läheduses. Vastasel juhul võite tekitada tulekahju.



ETTEVAATUST

ÄRGE KASUTAGE süsteemi kui ruumi on piserdatud putukamürki. Kemikaalid võivad ladestuda seadmesse – need võivad ohustada nende inimeste tervist, kes on kemikaalide suhtes ülitundlikud.

7 Hooldus ja teenindus

7.1 Ülevaade: hooldus ja teenindus

Paigaldaja peab tegema iga-aastast teenindust.

Teave külmaaine kohta

See toode sisaldab fluoritud kasvuhoonegaase. ÄRGE laske gaase atmosfääri.

Jahutusaine tüüp: R32

Globaalse soojenemise potentsiaali (GWP) väärtus: 675



MÄRKUS

Kehtiv fluoritud kasvuhoonegaaside seadusandlus nõuab, et seadme jahutusaine kogus oleks toodud nii massina kui ka CO₂ ekvivalendina.

Koguse CO₂ ekvivalendina tonnides arvutamise meetod: jahutusaine GWP-väärtus × kogu jahutusaine kogus [kg] / 1000

Lisainfo saamiseks võtke ühendust paigaldajaga.



HOIATUS

- Seadme sees olev jahutusaine on kergelt süttiv, kuid tavaoludes see EI leki. Kui jahutusaine lekitab ruumi ja puutub kokku põleti, kütteseadme või pliidi leegiga, võib see põhjustada tulekahju või tekitada ohtliku gaasi.
- Lülitage VÄLJA kõik põlemisega kütteseadmed, ventileerige ruum ja võtke ühendust edasimüüjaga, kellelt seadme ostsite.
- ÄRGE kasutage seadet enne, kui hooldustöötaja on kontrollinud jahutusaine lekkega seotud osa ja selle remontinud.



HOIATUS

- ÄRGE augustage ega põletage jahutusaine ahela osi.
- ÄRGE kasutage sulatusprotsessi kiirendamiseks puhastusmaterjale ega muid viide, mida tootja ei ole soovitanud.
- Arvestage, et süsteemi sees olev jahutusaine on lõhnatu.



HOIATUS

Seadet tuleb hoistada nii, et oleks välditud selle mehaaniline vigastamine ja kohas, mis on hästi ventileeritud ning kus pole süüteallikaid (näiteks lahtist leeki, töötavat gaasi- või elektrikütte seadet). Ruumi suurus peab olema selline, nagu on määratud ohutuse üldeeskirjades.



MÄRKUS

Hooldust PEAB tegema volitatud paigaldaja või hooldusesindaja.

Me soovime teha hooldust vähemalt üks kord aastas. Samas rakenduvad seadused võivad nõuda lühemat hooldusintervalli.



OHT: ELEKTRILÖÖGI OHT

Enne õhukonditsioneeril või õhufiltri puhastamist lülitage seade välja ja ühendage toitevõrgust lahti. Muidu võite saada elektrilöögi ja kehavigastuse.



HOIATUS

Elektrilöögi või tulekahju ennetamiseks:

- ÄRGE loputage seadet.
- ÄRGE kasutage seadet märgade kätega.
- ÄRGE asetage seadmele vett sisaldavaid esemeid.



ETTEVAATUST

Pärast pikaajalist kasutamist kontrollige seadme alust ja kinniteid vigastuste suhtes. Kui need on vigastatud, võib seade maha kukkuda ja põhjustada vigastusi.

ETTEVAATUST

Ärge puudutage soojust vahetavaid ribe. Ribide servad on teravad ja võivad põhjustada löikehaavasid.

HOIATUS

Kõrgel töötamisel olge redelil ettevaatlik.

7.2 Siseseadme ja juhtpuldi puhastamine

HOIATUS

Ebaõiged pesuvahendid ja puhastamisvõtted võivad kahjustada plastosi või põhjustada vee lekkimist. Elektrilistele osadele, nagu mootorid, sattuv vesi võib põhjustada häireid, suistsemist või süttimist.

MÄRKUS

- ÄRGE kasutage bensiini, benseeni, vedeldit, küürimispulbrit ega putukatõrjevahendit. **Võimalik tagajärg:** Värv- ja kujumuutused.
- ÄRGE kasutage vett või õhku, mille temperatuur on üle 40°C. **Võimalik tagajärg:** Värv- ja kujumuutused.
- ÄRGE kasutage poleerimisvahendeid.
- ÄRGE kasutage küürimisharja. **Võimalik tagajärg:** Pinnakiht võib lahti kooruda.
- ÄRGE PÜÜDKE puhastada siseseadme osi, seda tööd tohivad teha vaid pädevad hooldustöötajad. Pöörduge oma edasimüüja poole.

OHT: ELEKTRILÖÖGI OHT

Enne puhastamist kontrollige, et seade ei tööta ja lülitage kaitselüliti välja või tõmmake toitejuhtme pistik välja. Muidu võite saada elektrilöögi ja kehavigastuse.

- Pühkige pehme lapiga puhtaks. Kui kinnijäänud mustust on raske eemaldada, kasutage naturaalse pesuvahendi lahust.

7.3 Esipaneeli puhastamine

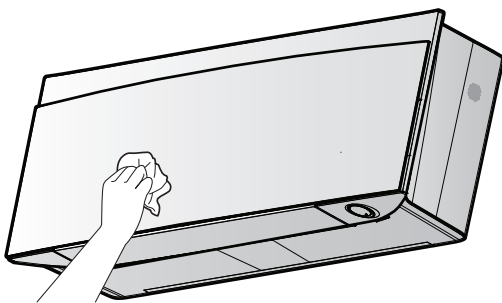

- Puhastage esipaneel pehme lapiga. Kui kinnijäänud mustust on raske eemaldada, kasutage naturaalse pesuvahendi lahust.

7.4 Esipaneeli avamiseks tehke järgmist

- Peatage töötamine nupuga .

Tulemus: Esipaneel sulgub automaatselt.

- Avage esipaneeli juhtmevaba juhtpuldi abil. Vaadake teavet jaotisest "4.4.1 Esipaneeli avamine" [▶ 6].

Tulemus: Esipaneel avaneb.

- Lülitage toide välja.
- Tõmmake alla esipaneeli taga olevad mõlemad lukustid.

- Avage esipaneeli kuni see toetub kinnitusnukkidele.

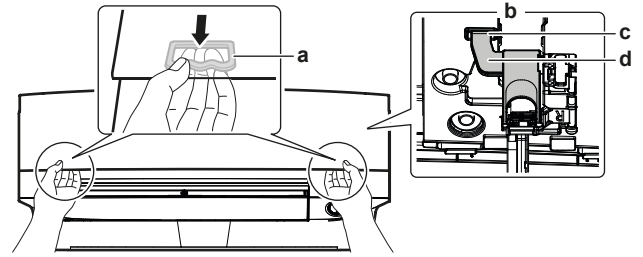

- a Lukusti (1 mõlemal poolel)
- b Esipaneeli tagakülg
- c Kinnitusnukk
- d Toend

TEAVITUSTÖÖ

Kui te juhtmevaba juhtpulti EI leia või kasutate muud juhtseadet, siis tehke järgmist. Tõmmake esipaneel käega ettevaatlikult üles nagu kujutatud järgmisel joonisel näidatud.

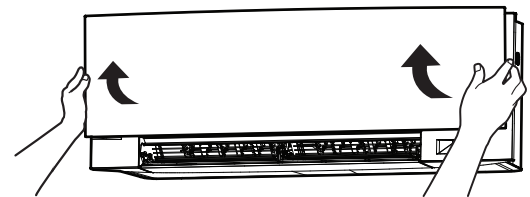

7.5 Õhufiltri puhastamine

- Suruge igal filtril selle keskel olevale sakile ja seejärel tõmmake seda alla.
- Tõmmake õhufiltrid välja.

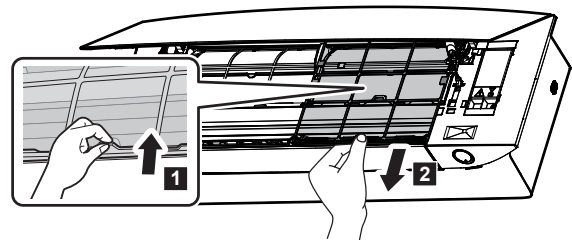

- Vabastage lõhnade eemaldamise lõhnafilter ja hõbedaga kübemefilter sakkidest.

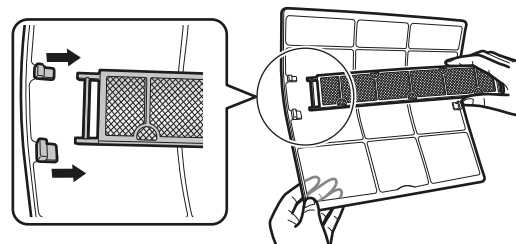

- Peske õhufiltrid veega puhtaks või puhastage need tolmuimejaga.

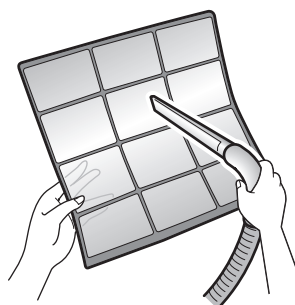

7 Hooldus ja teenindus

- 5 Leotage toasoojas vees umbes 10 kuni 15 minutit.

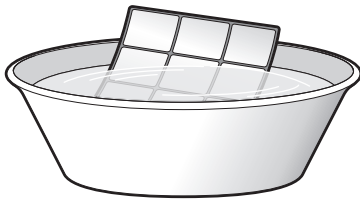

i TEAVITUSTÖÖ

- Kui tolmu EI SAA lihtsalt eemaldada, peske õhufiltrid puhtaks toasoojas neutraalse pesuvahendi lahuses. Kuivatage õhufiltreid varjulises kohas.
- Eemaldage ka titaanapatiidiga lõhnafilter ja hõbedaga kübemefilter.
- Õhufiltreid on soovitatav puhastada iga 2 nädala järel.

7.6 Titaanapatiidiga lõhnafiltri ja hõbedaga kübemefiltri (hõbeioonfilter) puhastamiseks tehke järgmist

i TEAVITUSTÖÖ

Peske filter veega puhtaks iga 6 kuu järel.

- 1 Vabastage titaanapatiid lõhnafilter ja hõbefilter allergeenide eemaldamiseks 4-st sakist.

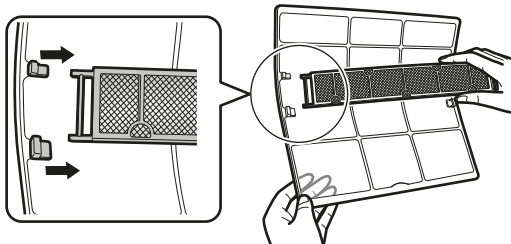

a Sakk

- 2 Eemaldage filtrile kogunenud tolm tolmuimejaga.

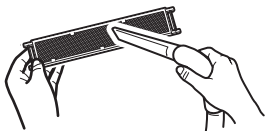

- 3 Leotage filtrit soojas vees 10 kuni 15 minutit.

Märkus: ÄRGE filtrit raamilt eemaldage.



- 4 Pärast pesemist raputage vesi maha ja kuivatage filter varjulises kohas. ÄRGE filtrit vee eemaldamiseks väänake.

7.7 Titaanapatiidiga lõhnafiltri ja hõbedaga kübemefiltri (hõbeioonfilter) asendamiseks tehke järgmist

i TEAVITUSTÖÖ

Asendage filter 3 aasta järel.

- 1 Vabastage filter filtriraami kinnititest ja asendage filter uuega.

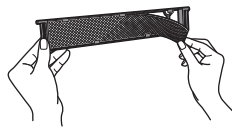

i TEAVITUSTÖÖ

- ÄRGE visake filtriraami ära, vaid kasutage seda uuesti.
- Utiliseerige vana filter kui mittepõlev jääde.

Titaanapatiidiga lõhnafiltri või hõbedaga kübemefiltri saate tellida oma edasimüjalt.

Osa nimetus	Osanumber
Titaanapatiidiga lõhnafilter	KAF970A46
Hõbedaga kübemefilter	KAF057A41

7.8 Esipaneeli sulgemiseks tehke järgmist

- 1 Seadke filtrid oma kohtadele.
- 2 Tõstke esipaneel veidi üles ja eemaldage toend kinnituskliit.

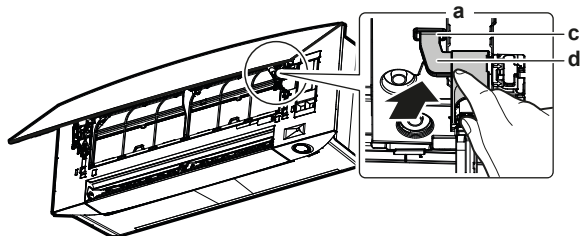

- a Esipaneeli tagakülg
- b Kinnituskliit
- c Toend

- 3 Sulgege esipaneel.

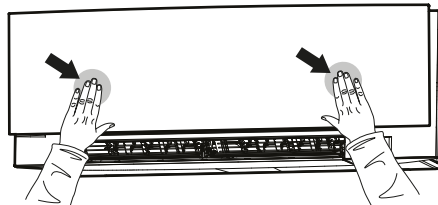

- 4 Suruge kergelt esipaneelile kuni see oma kohale klõpsatab.

7.9 Toimingud enne seadme jätmist pikaajalisse seisakusse

Laske töötada **ainult ventilaatoril** mitu tundi, et seadmete sisemust kuivatada.

- 1 Seadistage ventileerimisrežiim, juhenduge jaotisest "5.2 Töörežiim ja temperatuuri sättepunkt" [p 9].
- 2 Pärast töö seiskumist lülitage kaitselüliti välja.
- 3 Puhastage õhufiltrid ja pange need oma kohtadele tagasi.
- 4 Eemaldage patareid juhtmevabast kaugjuhtpuldist.

i TEAVITUSTÖÖ

Soovitatav on lasta teha asjatundjal perioodiline hooldus. Hooldusspetsialisti tellimiseks pöörduge oma edasimüüja poole. Hoolduskulud tuleb tasuda kliendil.

Mõnede töötingimuste puhul mustub seade pärast pikaajalist kasutamist. See põhjustab tootluse languse.

8 Rikkeotsing

Kui ilmneb mõni allpool mainitud hälvetest, võtke allpool mainitud meetmeid ja pöörduge edasimüüja poole.



HOIATUS

Kui ilmneb midagi ebaharilikku (põlemislõhn jne), peatage kasutamine ja lülitage toide välja.

Sellisel juhul kasutamise jätkamine võib põhjustada purunemist, elektrilööke või tulekahju. Pöörduge oma edasimüüja poole.

Süsteemi remonti tohib teha vaid PÄDEV töötaja.

Rike	Abinõu
Kui kaitseseadis, näiteks sulavkaitse või rikkevoolukaitse rakendub sagedasti või lüliti SEES/VÄLJAS EI TÖÖTA nõuetekohaselt.	Lülitage peatoitelüliti asendisse VÄLJAS.
Seadmest tilgub vett.	Lõpetage töötamine.
Toite tööülüliti EI TÖÖTA nõuetekohaselt.	Lülitage toide VÄLJAS.
Daikini silm vilgub, juhtmevaba kaugjuhtpuldil abil saate vaadata rikkekoodi. Rikkekoodide kuvamist vaadake siseseadme teatmejuhendist.	Teavitage paigaldajat ja edastage talle rikkekood.

Kui süsteem EI TÖÖTA nõuetekohaselt, välja arvatud üleval mainitud juhtudel ja pole tuvastatud ühtegi mainitud hälvet, selgitage rike välja tehes järgmised toimingud.



TEAVITUSTÖÖ

Vaadake täiendavaid rikkeotsinguga seotud soovitusi saidilt <https://product-information/>. Oma mudeli leidmiseks kasutage otsingufunktsiooni 🔍.

Kui pärast ülalmainitud kontrolltoiminguid pole probleemi võimalik kõrvaldada, pöörduge paigaldaja poole ja andke teada ilming, mudeli täielik nimetus (võimalusel koos toote numbriga) ja paigaldamise kuupäev (see võib olla garantiikaardil).

9 Toote kasutuselt kõrvaldamine



MÄRKUS

ÄRGE proovige süsteemi iseseisvalt demonteerida: süsteemi demonteerimine ja jahutusaine, õli ja muude osade vahetamine PEAB vastama asjakohastele seadustele. Seadmed TULEB käidelda spetsiaalsetes korduvkasutamise, ümbertöötlemise ja taastamise käitlusjaamades.

ERC



DAIKIN INDUSTRIES CZECH REPUBLIC s.r.o.
U Nové Hospody 1/1155, 301 00 Plzeň Skvrňany, Czech Republic

DAIKIN EUROPE N.V.
Zandvoordestraat 300, B-8400 Oostende, Belgium

Copyright 2021 Daikin

3P485919-15Y 2022.05